

WiFi



VENTO EXPERT A50-1 S10 W V.2

HUONEKOHTAISET ILMANVAIHTOLAITTEET

Ilmavirta: jopa 50 m³/h
Lämmön talteenotto: jopa 93 %

WiFi

 **BLAUBERG**
Ventilatoren

VENTO EXPERT A50-1 S10 W V.2

HUONEKOHTAISET LÄMMÖN TALTEENOTTOLAITTEET

Ominaisuudet

- Tehokas energiaa säästävä huonekohtainen ilmanvaihtolaite, joka soveltuu omakotitaloihin, huoneistoihin, julkisiin- ja muihin tiloihin.
- Vähentää ilmanvaihdon lämpöhävikkiä ottamalla talteen lämmön ilmasta.
- Säädettävä ilmanvaihto mahdollistaa toivotun sisäilman ja kosteustason.
- Yksiköiden välinen ohjaus toimii Wi-Fi:llä.
- Ohjaus älypuhelimella tai tabletilla (iOS ja Android), kaukosäätimellä tai laitteen etupaneelin näppäimillä.



Ilmavirta:
jopa 50 m³/h
14 l/s



Lämmön talteenotto:
jopa 93 %



Virrankulutus: alkaen 4.45 W
SFP: alkaen 1.02 W/l/s



Äänitaso:
alkaen 11 dBA



Muotoilu

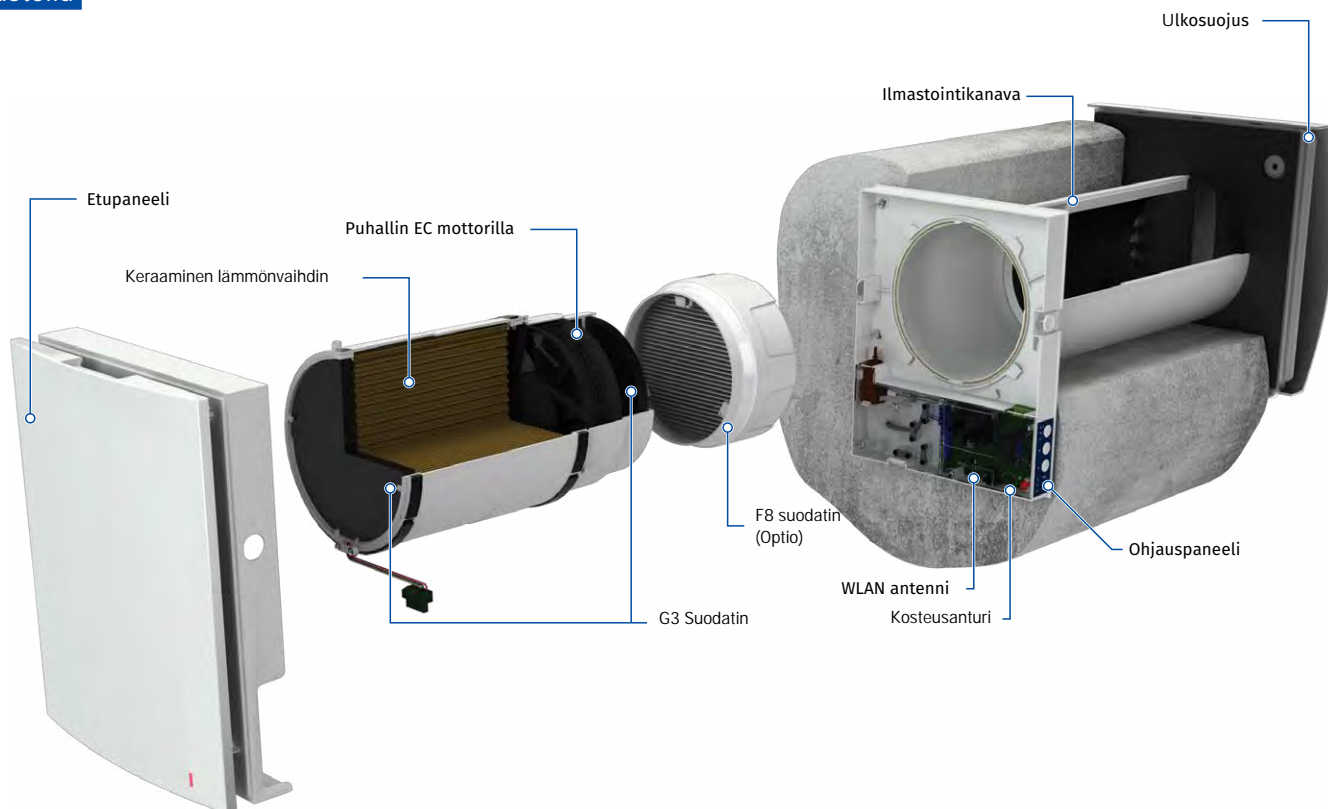

Lämmönvaihtimen solujen hunajakkenno-muoto mahdollistaa yksikölle yhden markkinoiden tehokkaimmista lämmöntalteenottoista.



Sisään rakennettu Wi-Fi mahdollistaa yksiköiden välisen kommunikaation (IOS ja Android).

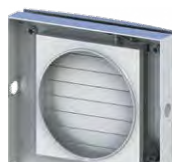

Integroitu automaattinen sulkija estää takavedon.



Helppo huoltaa. Sisäyksikkö avataan painamalla sivuissa olevista salvoista. Etupaneeli voidaan sulkea manuaalisesti 100% tiiviiden varmistamiseksi.

Nimike

Malli	Ilmakanava	Nimellisilmavirta [m ³ /h]	Etupaneeli	Ulkoyksikkö	Ohjaus
Vento Expert	A:pyöreä ilmakanava	50	-1:tasainen etupaneeli	S10: valkoinen muovikansi AH-10 white 160(standardi seinälle) S: metallikansi (ohuille seinille)	W V.2: Ohjaus ja asetukset Wi-Fi mobiili applikaatolla

VENTO EXPERT A50-1 S10 W V.2

HUONEKOHTAISET LÄMMÖN TALTEENOTTOLAITTEET

Ohjaus

- Yksikön ohjaus etupaneelista, kaukosäätimellä tai älylaitte applikaatiolla.
- Yksiköt voidaan yhdistää ja synkronoida WiFi yhteydellä.
- Kodin ilmanvaihdon etäohjaus pilvipalvelimen kautta mistä tahansa.
- Yhdistettävissä "smart house" tai "Building Management System (BMS)" järjestelmiin WiFi:n välityksellä

Blauberg Vento V.2 applikaatio Android tai iOS laitteille on saatavilla *GooglePlay* ja *App Store*.

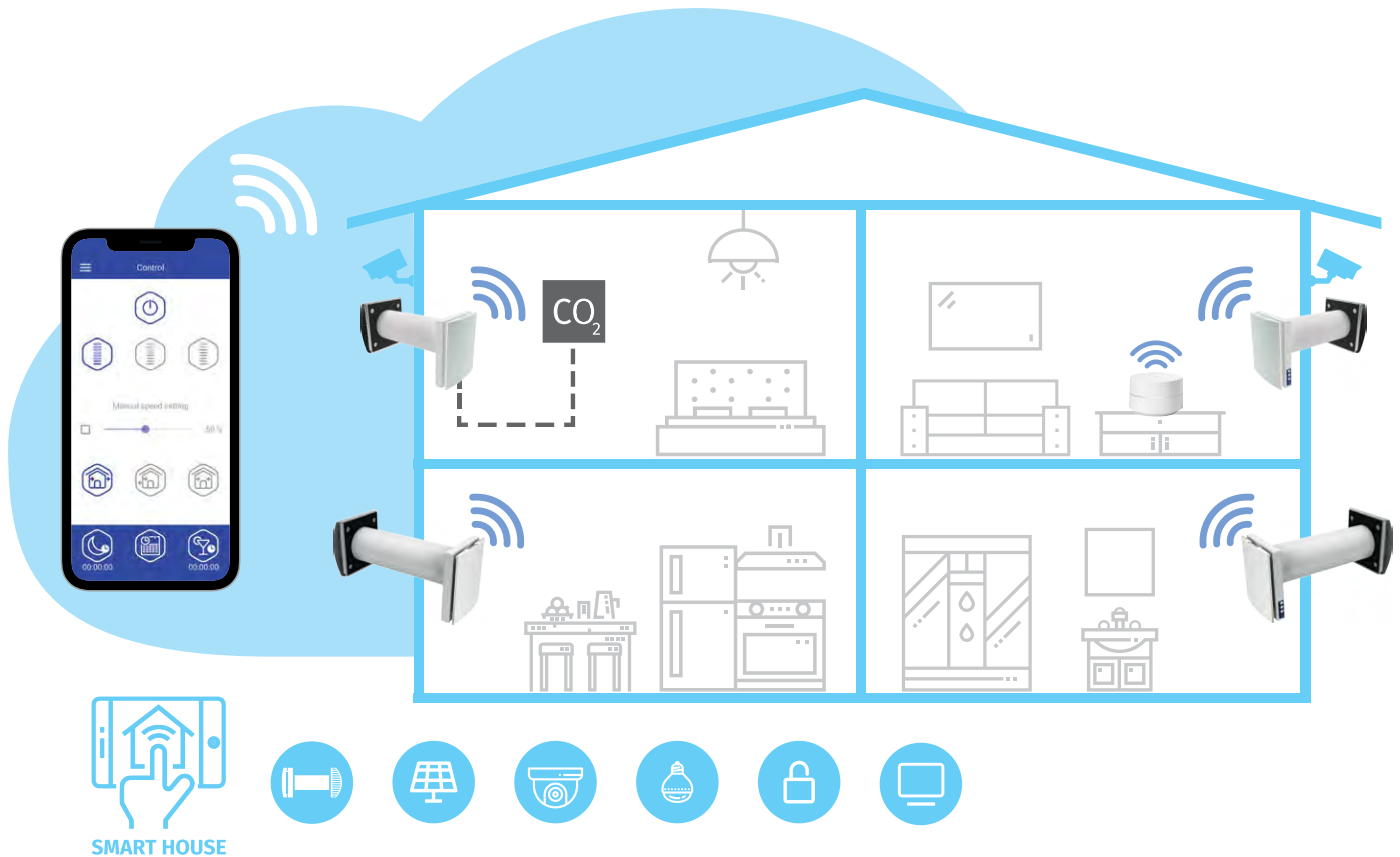

- Vento Expert A50-1 S10 W V.2 voi toimia itsenäisenä yksikkönä tai yhdistettynä asunnon muiden yksiköiden kanssa "master" yksikön ohjaamana. Tässä tapauksessa vain "master" yksikkö ottaa vastaan kaukosäätimen signaalin.

- Päätoimintoja voidaan myös ohjata yksikön kannen hipaisunäppäimillä tai kaukosäätimellä.

OLO- JA MAKUUHUONEISIIN



Vento Expert

KEITTIÖÖN JA KYLPYHUONEESEEN



Vento Expert Duo

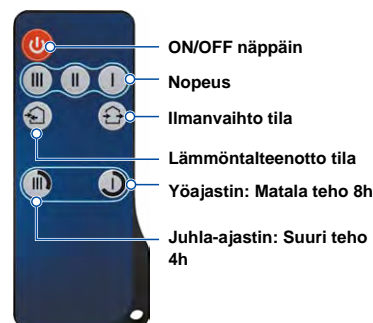

- Vento Expert on varustettu kosteusanturilla sisäilman kosteustasapainon ohjaamista varten. Kosteuden noustessa yli asetetun raja-arvon, yksikkö tehostaa puhaltimen nopeuden arvoon III

VENTO EXPERT A50-1 S10 W V.2

HUONEKOHTAISET LÄMMÖN TALTEENOTTOLAITTEET

Lämmön talteenotto

Yksikön toimintalogiikka talviaikaan

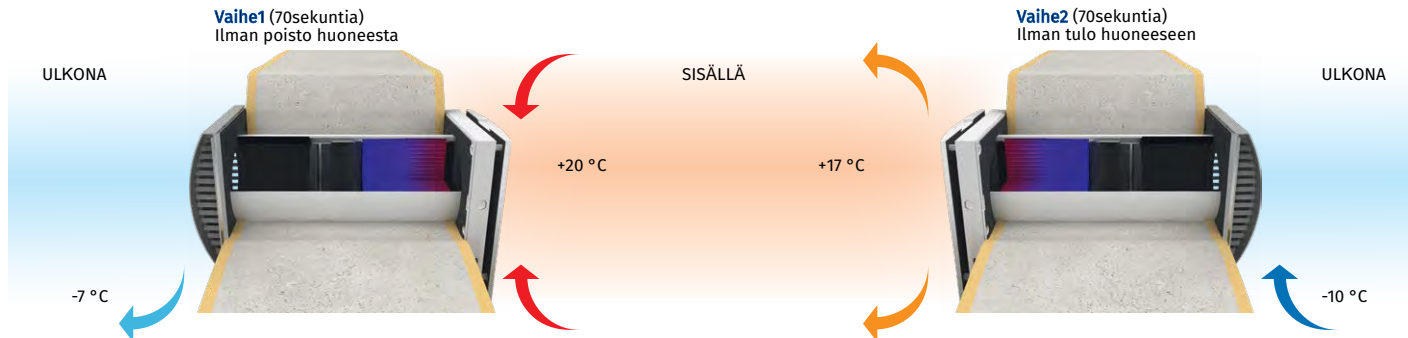

- Lämmin sisäilma virtaa yksikön kautta ulos siirtäen osan lämmöstä ja kosteudesta keraamiseen lämmönvaihtimeen.
- Keraamisen lämmönvaihtimen lämmettyä, ilmavirran suunta vaihtuu.

- Puhdas kylmä ilma virtaa laitteen kautta sisään keräten lämmön ja kosteuden lämmönvaihtimesta.
- Keraamisen lämmönvaihtimen jäähtymisen jälkeen, ilman virtaussuunta vaihtuu.

Asennus

- Yksikkö on suunniteltu asennettavaksi ulkoseinän läpi.
- Paras ilmastointitulos saadaan asentamalla vähintään kaksi yksikköä, jotka toimivat yhteistyössä toistensa kanssa. Toisen tuodessa raitista ilmaa, toinen vie yhtä paljon ilmaa ulos. Näin saavutetaan sisätiloihin tasapainoinen ilmanvaihto.

- Uuteen rakennukseen asennus kannattaa tehdä kahdessa vaiheessa
 - Kun sisätiloja ja ulkoseinää viimeistellään, asennetaan yksikön ilmastointiputki, sähkökaapeli ja ulkosäleikkö.
 - Kun tilat ovat valmistuneet, asennetaan lämmönvaihdin ja suodattimet sekä kytketään laite päälle.

Vento Expert Duo

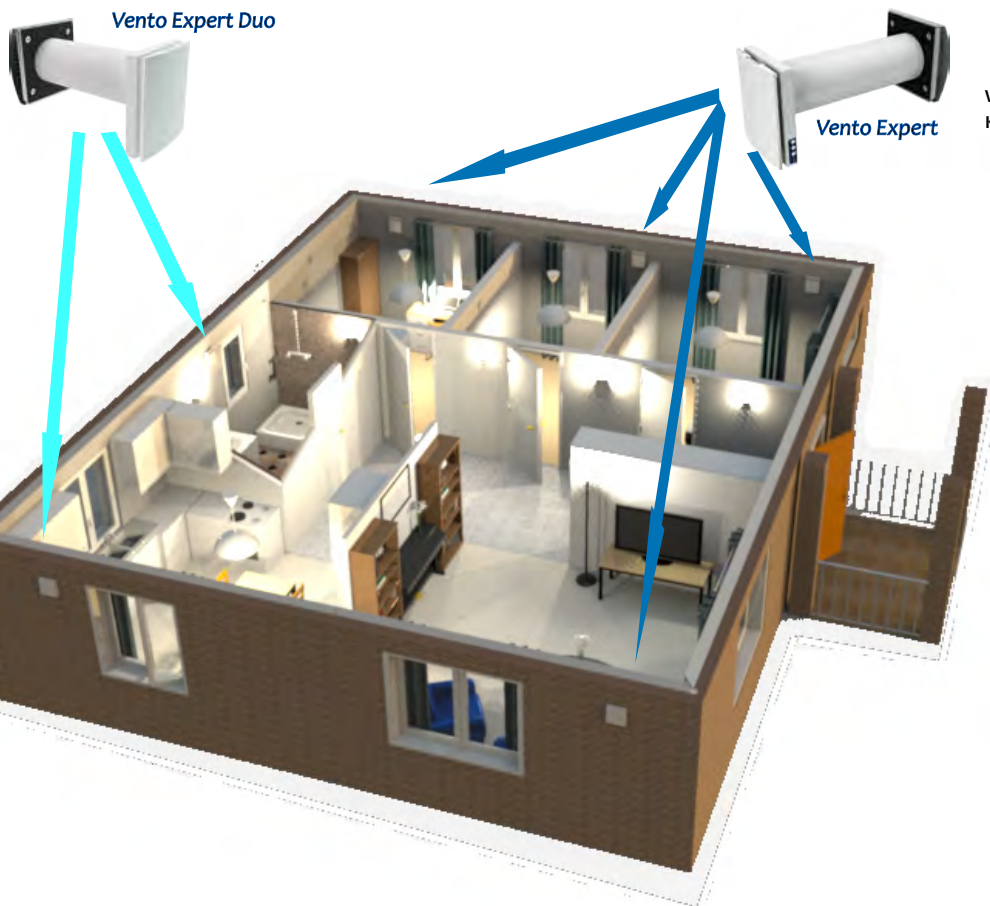

Vento Expert

Vaihtoehtoinen asennus käyttäen:
KIT BlauPlast white 160 / KIT BlauPlast chrome 160

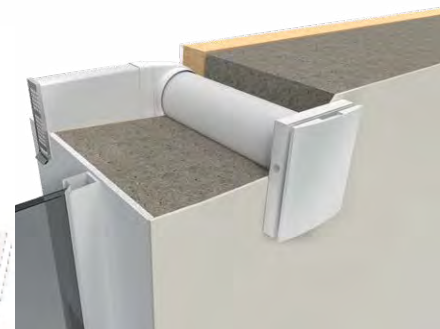

Asennus esimerkki ohuille seinille käyttäen
ulkoyksikköä: AH-S grey 160 / AH-S chrome 160

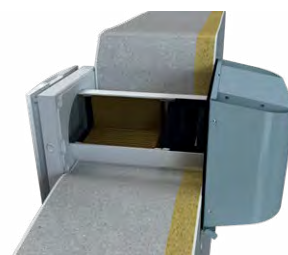

VENTO EXPERT A50-1 S10 W V.2

HUONEKOHTAISET LÄMMÖN TALTEENOTTOLAITTEET

Tekniset tiedot

Parametri	Vento Expert A50-1 S10 W V.2 Vento Expert A50-1 S W V.2		
	I	II	III
Nopeus			
Jännite [V / 50 (60Hz)]		100-230	
Teho [W]	4.45	5.08	7.06
Virta [A]	0.035	0.040	0.059
RPM [min ⁻¹]	800	1300	1900
Tuuletus ilmavirta [m ³ /h (l/s)]	15 (4)	30 (8)	50 (14)
Lämmön talteenotto ilmavirta [m ³ /h (l/s)]	8 (2)	15 (4)	25 (7)
SFP [W/l/s]	2.14	1.22	1.02
Suodatin	G3 (Option: F8 PM2.5 > 99 %*)		
Siirettävän ilman lämpötila [°C]	-20...+40		
Äänenpaine@ 1 m ISO 3741:2004 [dBA]	20	27	30
Äänenpaine@ 3 m ISO 3741:2004 [dBA]	11	18	21
Ulopuolisen äänen paineenen vaimennus DIN EN 20140 [dBA]	42		
Lämmöntalteenotto tehokkuus DIBt LÚ-A 20 [%]	jopa 93		
IP-luokitus	IP24		

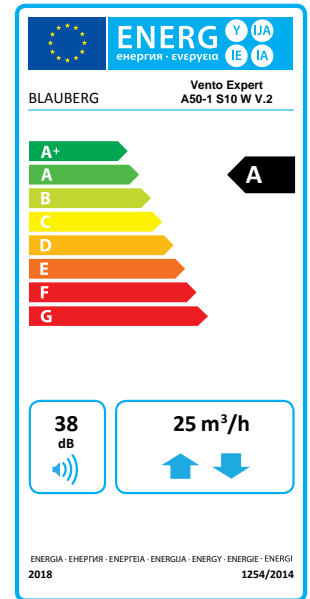
* maximi ilmavirta 40 m³/h

Mitat [mm]

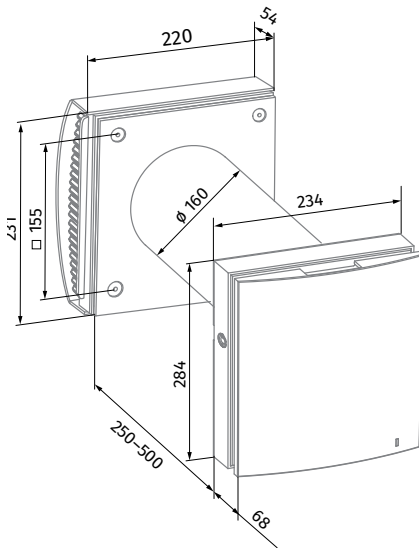



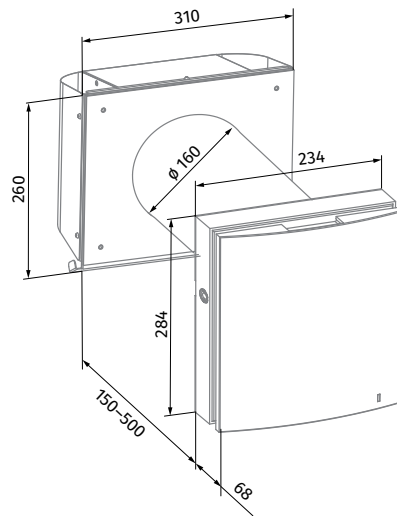









Vento Expert A50-1 S10 W V.2

Vento Expert A50-1 S W V.2
(ohuille seinille)

VENTO EXPERT A50-1 S10 W V.2











HUONEKOHTAISET LÄMMÖN TALTEENOTTOLAITTEET

Tarvikkeet

Nimi	Kuvaus
Esiasennus Kit Vento Expert A50-1 S10	 <p>Esiasennuspaketti standardi seinälle sisältää:</p> <ul style="list-style-type: none"> • Ilmakanava; • AH-10 white 160 ulkoyksikkö • Vaahtomuovitulppa • Vaahtomuovikiilat
Esiasennus Kit Vento Expert A50-1 S	 <p>Esiasennuspaketti ohuelle seinälle sisältää:</p> <ul style="list-style-type: none"> • Ilmakanava • AH-S chrome 160 ulkoyksikkö • Vaahtomuovitulppa • Vaahtomuovikiilat
Viimeistely Kit Vento Expert A50-1 W V.2	 <p>Loppuasennuspaketti sisältää:</p> <ul style="list-style-type: none"> • Lämmön talteenottopatruna, puhallin ja G3 suodattimet • Sisäyksikkö ohjaimilla ja sulkimilla • Kaukosäädin
ZL1 Vento 160/150	 <p>Lämmön talteenottopatruna sisäpuolisella puhaltimella</p>
FP Vento Expert A50 G3	 <p>G3 suodatin (2 kpl.)</p>
FP Vento Expert A50 F8	 <p>Suodatinpaketti sisältää:</p> <ul style="list-style-type: none"> • Muovikehys (1 kpl.) • GG2 esisuodatin (1 kpl.) • F8 suodatin (1 kpl.). Suodatus luokka PM2.5 99 % (F8 suodatin laskee yksikön ilmavirran 40 m³/h)
AH-8 white 160	 <p>Valkoinen alumiini ulkoventtiili esilämmittimellä</p>
AH-8 chrome 160	 <p>Harjattu rosteri ulkoventtiili esilämmittimellä</p>
AH-10 *colour* 160	 <p>Muovinen ulkoventtiili. Saatavana väreissä:</p> <div style="display: flex; align-items: center; gap: 10px;"> <div style="border: 1px solid black; width: 15px; height: 15px; background-color: white;"></div> <div style="border: 1px solid black; width: 15px; height: 15px; background-color: black;"></div> <div style="border: 1px solid black; width: 15px; height: 15px; background-color: grey;"></div> <div style="border: 1px solid black; width: 15px; height: 15px; background-color: #C85130;"></div> <div style="border: 1px solid black; width: 15px; height: 15px; background-color: #4B3621;"></div> <div style="border: 1px solid black; width: 15px; height: 15px; background-color: #D4C08E;"></div> </div> <p>white black grey terracotta brown vintage</p>
AH-10 chrome 160	 <p>Muovinen ulkoventtiili harjattu rosteri jäljitelmä</p>
AH-11 *colour* 160	 <p>Muovinen ulkoventtiili. Saatavana väreissä:</p> <div style="display: flex; align-items: center; gap: 10px;"> <div style="border: 1px solid black; width: 15px; height: 15px; background-color: white;"></div> <div style="border: 1px solid black; width: 15px; height: 15px; background-color: black;"></div> <div style="border: 1px solid black; width: 15px; height: 15px; background-color: grey;"></div> <div style="border: 1px solid black; width: 15px; height: 15px; background-color: #C85130;"></div> <div style="border: 1px solid black; width: 15px; height: 15px; background-color: #4B3621;"></div> <div style="border: 1px solid black; width: 15px; height: 15px; background-color: #D4C08E;"></div> </div> <p>white black grey terracotta brown vintage</p>
AH-S white 160	 <p>Rosteri ulkoventtiili, valkoinen</p>
AH-S chrome 160	 <p>Harjattu rosteri ulkoventtiili</p>

VENTO EXPERT A50-1 S10 W V.2

HUONEKOHTAISET LÄMMÖN TALTEENOTTOLAITTEET

Nimi	Kuvaus
PP 160/0.5	 <p>Muovi ulkoventtiili putkella sisäkautta asennukseen</p>
KIT BlauPlast white 160	 <p>Asennussarja kulma-asennukseen standardi seinäpaksuuksille)</p>
KIT BlauPlast chrome 160	 <p>Asennussarja kulma-asennukseen RSTulkoritilällä</p>
R 160-500	 <p>500 mm ilmanava ja vaahtomuovitulppa</p>
R 160-700	 <p>700 mm ilmanava ja vaahtomuovitulppa</p>
SE Vento Expert W	 <p>Hipaisunäppäin ohjauspaneeli</p>
FB Vento Expert A50	 <p>Kaukosäädin</p>
CD-1	 <p>CO2 anturi LED merkkivalolla ja ohjaus näppäimellä</p>
CD-2	 <p>CO₂ anturi</p>
S Vento Expert A50	 <p>Pahvi sapluuna sisäyksikön asennusta varten</p>

VENTO EXPERT A50-1 S10 W V.2

HUONEKOHTAISET LÄMMÖN TALTEENOTTOLAITTEET



Blaug Ventilatoren GmbH

Munich

info@blaugersuomi.fi
www.blaugersuomi.fi